

Blocs de bridage VCBL-B

Hauteur 29 mm, 48 mm et 74 mm

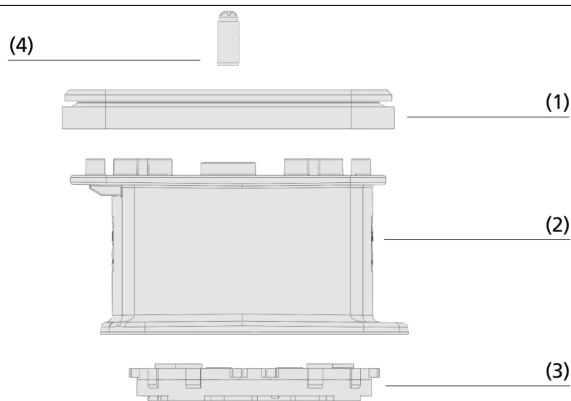

Blocs de bridage VCBL-B



Composition des Blocs de bridage VCBL-B

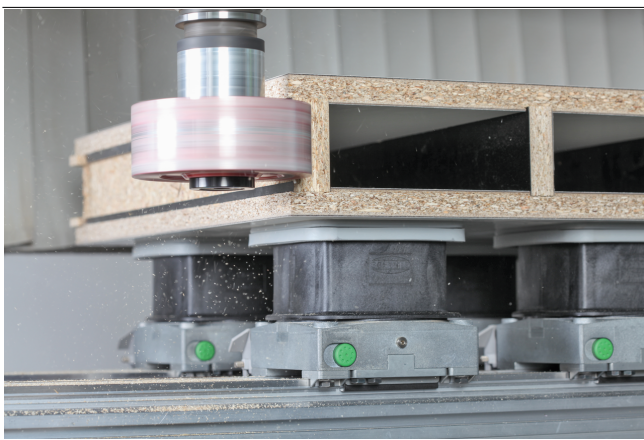

Bloc de bridage par le vide VCBL-B pour le bridage de panneaux d'aggloméré

Adaptable à tous secteurs d'activités

Application

- Système de bridage de Schmalz sans tuyau pour tables à profils Biesse avec support de ventouse adéquat
- Compatibilité totale avec les ventouses d'origine, de sorte qu'un mode de fonctionnement mixte soit possible
- Les blocs de bridage sont positionnés dans n'importe quelle direction, par crans de 15°, dans les supports de ventouses standard en vue d'un alignement personnalisé de la surface de ventouse
- Des attaches de serrage au niveau de l'anneau du bloc de bridage et les aimants permettent une fixation sûre dans le support de ventouse
- Grâce au palpeur mécanique intégrée, les blocs de bridage par le vide non utilisés peuvent rester sur la table de la machine

Structure

- Semelle supérieure (1) pour fixer la pièce à usiner
- Corps (2) robuste en plastique
- Bague d'ajustement en plastique pour les supports de ventouses standard du fabricant Biesse (3)
- Palpeur mécanique (4) en matière plastique souple
- Hauteurs 29 mm et 48 mm (pour les machines à 3 et 4 axes) ainsi que dans la hauteur 74 mm (pour les machines à 5 axes)

Produits – Points forts

- Forces de maintien les plus élevées dans les applications bois grâce à des joints et des patins de friction optimisés
- La plus grande précision dimensionnelle pour plus de précision dans le processus de production
- Plus de flexibilité et des temps de configuration courts, car il est facile et rapide à positionner (peut être tourné par pas de 15°)
- Les semelles peuvent être remplacées rapidement, facilement, économiquement et sans outils

Blocs de bridage VCBL-B

Hauteur 29 mm, 48 mm et 74 mm

Code de désignation Blocs de bridage VCBL-B

VCBL-B	-	140x130	-	x74	-	TV
1		2		3		4

1 – Désignation

Code	Type
VCBL-B	Bloc de bridage par le vide, système Biesse

2 – Surface d'aspiration

Code	Lxl en mm
140x30...	140x30 à 130x30
130x30	

3 – Hauteur

Code	Hauteur en mm
x29...x74	29 à 74

4 – Complément de la gamme de produits













Code	Type
TV	Avec palpeur mécanique

Le bloc de bridage par le vide VCBL-B est livré monté. Le produit se compose de :



- Semelle supérieure type VCSP-O - pièce en élastomère, disponible dans différentes dimensions et surfaces d'aspiration
- Corps en plastique
- Bague d'ajustement en plastique

Pièces de rechange disponibles : semelle (supérieure) VCSP-O, jeu de pièces d'usure, palpeur mécanique TV, bague d'adaptation
Accessoires disponibles : semelle (supérieur) en caoutchouc cellulaire

Données de commande Blocs de bridage VCBL-B

Type	Dimensions (Lxl):			
	140x130	125x75	120x50	130x30
VCBL-B 29 TV	10.01.12.03165 	10.01.12.03166 	10.01.12.03167 	10.01.12.03168 
VCBL-B 48 TV	10.01.12.03169 	10.01.12.03170 	10.01.12.03171 	10.01.12.03172 
VCBL-B 74 TV	10.01.12.03173 	10.01.12.03174 	10.01.12.03175 	10.01.12.03176 



Données de commande Pièces de rechange Blocs de bridage VCBL-B

Type	Pièces de rechange		Réf. article
VCBL-B 140 x 130	Semelle (supérieure)	VCSP-O 140x130x16.5	10.01.12.02325 
VCBL-B 125 x 75	Semelle (supérieure)	VCSP-O 125x75x16.5	10.01.12.00011 
VCBL-B 120 x 50	Semelle (supérieure)	VCSP-O 120x50x15.5	10.01.12.00012 
VCBL-B 130 x 30	Jeu de pièces d'usure	VST VCSP 130x30	10.01.12.02348

Type	Pièces de rechange	Réf. article
VCBL-B	Palpeur mécanique TV D9 4.3	10.01.12.02514

Type	Pièces de rechange	Réf. article
VCBL-B	Anneau adaptateur ADP-RING-100.5x15.5-VCBL-B	10.01.12.03345

Données de commande Accessoires Blocs de bridage VCBL-B

Type	Accessoires		Réf. article
VCBL-B 140x130	Semelle (supérieure)	Semelle en caoutchouc cellulaire	VCSP-O 140x130x18.3 MOS 10.01.12.03506 
VCBL-B 125x75	Semelle (supérieure)	Semelle en caoutchouc cellulaire	VCSP-O 125x75x17.7 MOS 10.01.12.03511 

Blocs de bridage VCBL-B

Hauteur 29 mm, 48 mm et 74 mm

Données de construction Blocs de bridage VCBL-B

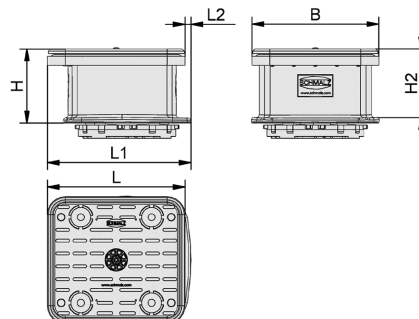
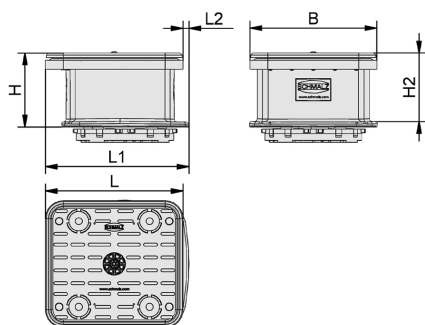

VCBL-B 140x130

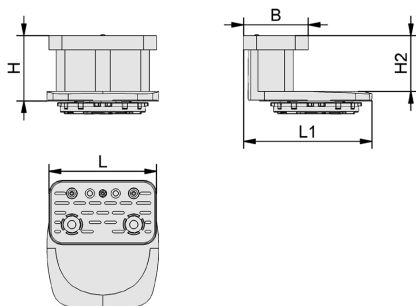

VCBL-B 120x50 - VCBL-B 125x75

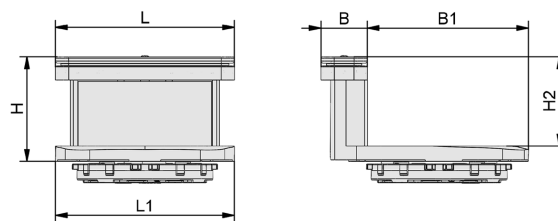

VCBL-B 130x30

Blocs de bridage VCBL-B

Hauteur 29 mm, 48 mm et 74 mm

Données de construction Blocs de bridage VCBL-B

Type	B [mm]	B1 [mm]	H [mm]	H2 [mm]	L [mm]	L1 [mm]	L2 [mm]
VCBL-B 140x130x29 TV	129	-	29	26	140	146	6
VCBL-B 125x75x29 TV	75	-	29	19	125	146	-
VCBL-B 120x50x29 TV	50	-	29	19	120	146	-
VCBL-B 130x30x29 TV	34	117	29	19	130	130	-
VCBL-B 140x130x48 TV	129	-	48	44	140	146	6
VCBL-B 125x75x48 TV	75	-	48	38	125	146	-
VCBL-B 120x50x48 TV	50	-	48	38	120	146	-
VCBL-B 130x30x48 TV	34	117	48	38	130	151	-
VCBL-B 140x130x74 TV	129	-	74	70	140	146	6
VCBL-B 125x75x74 TV	75	-	74	64	125	149	-
VCBL-B 120x50x74 TV	50	-	74	64	120	146	-
VCBL-B 130x30x74 TV	34	117	74	64	130	130	-

Présentation multimédia du produit

Moyen

How-to-Video 03

Lien

<https://vimeo.com/178568576>
<https://vimeo.com/194826873>
<https://vimeo.com/193850139>
<https://vimeo.com/260009196>